



VARTA SILVER dynamic AGM

Fordons nyckelfördel



xEV ready – garanterar säkerhet och tillförlitlighet för alla nuvarande och framtida fordonskrav



Bästa start/stopp-prestanda för maximal bränsleekonomi – eftersom start/stopp-systemet kan köras så ofta som möjligt



90 % återvunnet material – 90 % av ett nyproducerat VARTA AGM-batteri består av återvunnet bly



Originalreservdelar säkerställer att ersättningsbatteriet har samma kvalitet som originalet



Patenterat PowerFrame®-galler för pålitlig startkraft, snabbare återuppladdning och hög korrosionstålighet.

För mer information besök varta-automotive.com

ORDERINFORMATION

ETN:	570901076
Artikelnummer:	570901076J382
Kortnummer:	A7
Streckkod:	4016987165515
UK kod:	096AGM
Förpackningsenhet:	1
Palett:	48

TEKNISK INFORMATION

Volttal [V]:	12	Base Hold-down:	B13
Batterikapacitet [Ah]:	70	Layout:	0
Kallstartström CCA EN [A]:	760	Terminaltyper:	1
Längd [mm]:	278	Höljets storlek:	H6/LN3
Bredd [mm]:	175	Vikt fyllt och laddat:	20,4
Höjd [mm]:	190		

B13

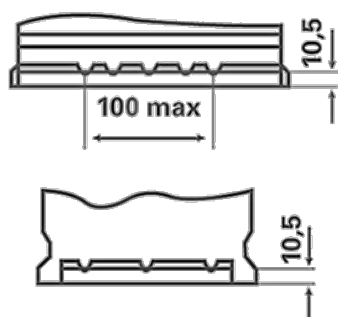

0

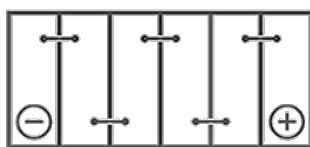

1

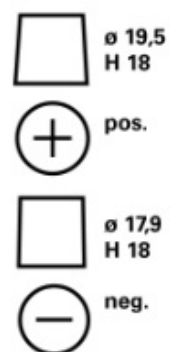

3

